



# TERMÉKKATALÓGUS 1

**Virágh Liza**

értékesítő

06 70 650 0957

**Katona Mátyás**

értékesítő

06 70 467 8108

**Kerekes Attila**

értékesítő

06 70 337 9271

**Ügyfélszolgálat**

06 29 200 180

[info@vano.hu](mailto:info@vano.hu)

## Általános információ

Cserepeslemezinket alacsony fajsúly jellemzi, ezért a tetőszerkezet kialakítása sokkal költséghatékonyabb lesz. Kevesebb léceket igényel felhelyezése, hiszen igen csekély az 1 m<sup>2</sup>-re jutó súly. (350 mm léctávolságot igényel - ezt léccel aljától léccel aljáig vagy léccel tetejétől léccel tetejéig mérjük. Ez alól kivételt képeznek a 400 mm modulhosszban is elérhető cserepeslemezeink!) Gyors kivitelezés, könnyű összeszerelés és alacsony karbantartási igényeinek köszönhetően az egyik legnépszerűbb termékünk a palettán. Az átfedésekkel való rögzítés miatt a szerkezet teljesen biztonságos és megakadályozza a víz beszivárgását. Nem utolsó sorban kiemelkedő előnyei közé tartozik az esztétika, mert az egyetlen tetőfedő megoldás, amely a színek\*, anyagok és formák széles választékát kínálja. Vásárlóink teljes mértékben igényeiknek megfelelően tudják alakítani cserepeslemezeinket, hogy valóban illeszkedjenek a már meglévő összképhez vagy új ház esetén olyan legyen tetője, ahogyan azt megálmodta! Ön elképzelte, mi megvalósítjuk!

*\*Színskála a katalógus végén: 20-25. oldal*



**BESKID PLUS**

A kétmodulos változat rendelését a GreenCoat Purex és a Granite HDX felületekben ajánljuk, mivel egyéb felületek esetében a különböző gyártási szériákból származó cserepeslemezek színei között előfordulhatnak árnyalatnyi különbségek.

**Műszaki jellemzők**

Teljes szélesség:	1200mm
Hasznos szélesség:	~ 1130mm
Cserépmodul hossza:	
- 350mm standard	
- 400mm	
Lemez hossza:	
- modul 350mm:	380-5980mm
- modul 400mm:	430-6030mm
Lemez vastagsága:	0,5mm
Magasság:	30 (standard) vagy 35mm
Hosszanti átfedés:	30mm
Súly:	kb. 5kg/m <sup>2</sup>

modulok száma (mm)	BESKID PLUS 350	BESKID PLUS 400
-----------------------	--------------------	--------------------

1	380	430
2	<b>730**</b>	830
3	1080	1230
4	1430	1630
5	1780	2030
6	2130	2430
7	2480	2830
8	2830	3230
9	3180	3630
10	3530	4030
11	3880	4430
12	4230	4830
13	4580	5230
14	4930	5630
15	5280	6030
16	5630	
17	5980	

\*\* dupla modulok

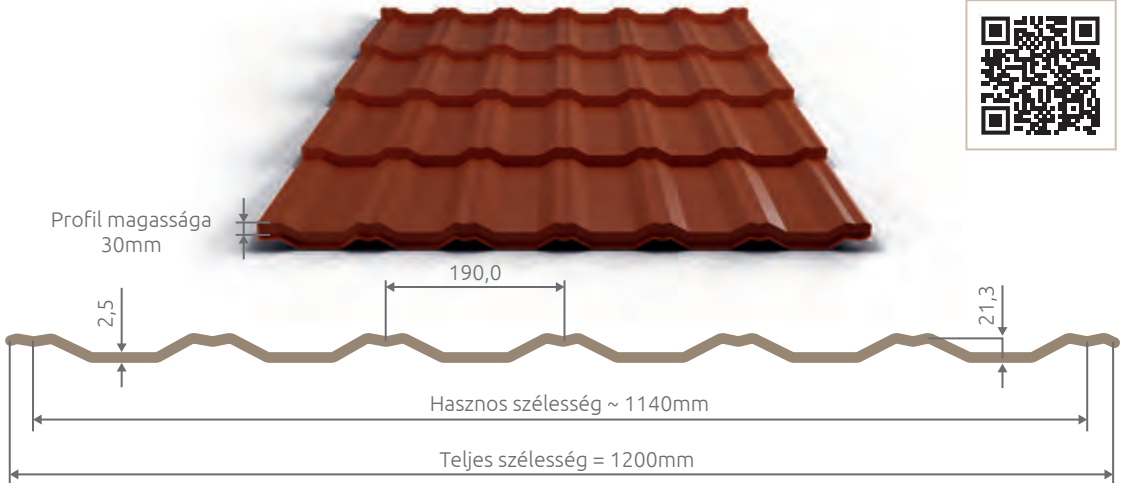

A kétmodulos változat rendelését a GreenCoat Purex és a Granite HDX felületekben ajánljuk, mivel egyéb felületek esetében a különböző gyártási szériákból származó cserepeslemezek színei között előfordulhatnak árnyalatnyi különbségek.

**Műszaki jellemzők**

Teljes szélesség:	1200mm
Hasznos szélesség:	~ 1140mm
Cserépmodul hossza:	
- 350mm standard	
- 400mm	
Lemez hossza:	
- modul 350mm:	380-5980mm
- modul 400mm:	430-6030mm
Lemez vastagsága:	0,5mm
Magasság:	30mm
Hosszanti átfedés:	30mm
Súly:	kb. 5kg/m <sup>2</sup>

modulok száma (mm)	AMALFI PLUS 350	AMALFI PLUS 400
-----------------------	--------------------	--------------------

1	380	430
2	<b>730**</b>	830
3	1080	1230
4	1430	1630
5	1780	2030
6	2130	2430
7	2480	2830
8	2830	3230
9	3180	3630
10	3530	4030
11	3880	4430
12	4230	4830
13	4580	5230
14	4930	5630
15	5280	6030
16	5630	
17	5980	

\*\* dupla modulok

# BONA PLUS

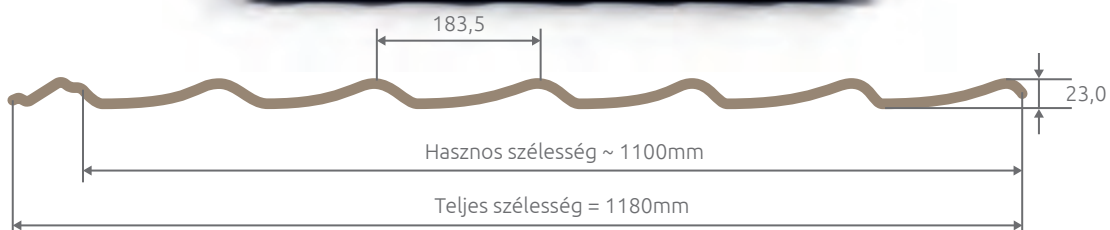

## Műszaki jellemzők

Teljes szélesség:	1180mm
Hasznos szélesség:	~ 1100mm
Cserépmodul hossza:	
- 350mm standard	
- 400mm	
Lemez hossza:	
- modul 350mm:	470-6070mm
- modul 400mm:	520-6120mm
Lemez vastagsága:	0,5mm
Magasság:	23mm
Hosszanti átfedés:	120mm
Súly:	kb. 5kg/m <sup>2</sup>

modulok száma (mm)	BONA PLUS 350	BONA PLUS 400
1	470	520
2	820	920
3	1170	1320
4	1520	1720
5	1870	2120
6	2220	2520
7	2570	2920
8	2920	3320
9	3270	3720
10	3620	4120
11	3970	4520
12	4320	4920
13	4670	5320
14	5020	5720
15	5370	6120
16	5720	
17	6070	

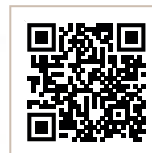

### Műszaki jellemzők

Teljes szélesség:	1150mm
Hasznos szélesség:	~ 1060mm
Cserépmodul hossza:	
- 350mm standard	
- 400mm	
Lemez hossza:	
- modul 350mm:	380-5980mm
- modul 400mm:	430-6030mm
Lemez vastagsága:	0,5mm
Magasság:	34mm
Hosszanti átfedés:	30mm
Súly:	kb. 5kg/m <sup>2</sup>

### modulok száma PERLA PLUS 350 PERLA PLUS 400

modulok száma (mm)	PERLA PLUS 350	PERLA PLUS 400
1	380	430
2	730**	830
3	1080	1230
4	1430	1630
5	1780	2030
6	2130	2430
7	2480	2830
8	2830	3230
9	3180	3630
10	3530	4030
11	3880	4430
12	4230	4830
13	4580	5230
14	4930	5630
15	5280	6030
16	5630	
17	5980	

\*\* dupla modulok

## LIMA PLUS

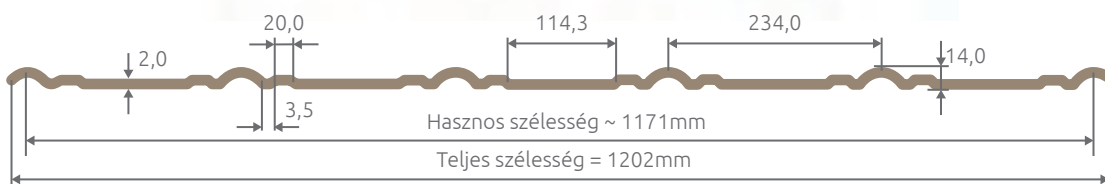

A kétmodulos változat rendelését a GreenCoat Purex és a Granite HDX felületekben ajánljuk, mivel egyéb felületek esetében a különböző gyártási szériákból származó cserepeslemezek színei között előfordulhatnak árnyalatnyi különbségek.

## Műszaki jellemzők

Teljes szélesség:	1202mm
Hasznos szélesség:	~ 1171mm
Cserépmodul hossza:	
- 350mm standard	
- 400mm	
Lemez hossza:	
- modul 350mm:	380-5980mm
- modul 400mm:	430-6030mm
Lemez vastagsága:	acél 0,45 - 0,5mm
	alu 0,60mm
Magasság:	30mm
Hosszanti átfedés:	30mm
Súly:	kb. 5kg/m <sup>2</sup>

modulok száma  
(mm)LIMA  
PLUS 350LIMA  
PLUS 400

1	380	430
2	730**	830
3	1080	1230
4	1430	1630
5	1780	2030
6	2130	2430
7	2480	2830
8	2830	3230
9	3180	3630
10	3530	4030
11	3880	4430
12	4230	4830
13	4580	5230
14	4930	5630
15	5280	6030
16	5630	
17	5980	

\*\* dupla modulok



# Trapézlemezek

## Általános információ

Trapézlemezeink különböző bordamagasságokban és bevonatokban érhetőek el egyedi hossz méretre gyártva. Egészen a 0,4 mm-es anyagvastagságtól a 0,7 mm-ig széles színpalettánkból\* garantáltan megtalálja az igazit! Trapézlemezünk alkalmas lehet kerítések magasabb bordázatú lemezeink pedig tökéletesen megállják a helyüket teraszok és házak tetőfedő anyagaként, de bátran javasoljuk ipari létesítmények kivitelezéséhez. Magasbordás és teherhordó lemezeink mezőgazdasági létesítmények tetején vagy benmaradó zsaluzatban tökéletesen funkcionálnak. Felhelyezése nem okoz gondot, hiszen mi minden szükséges tartozékot egy helyről kínáljuk vásárlóinknak. Sokoldalú megoldás, hiszen legyen szó kisebb vagy nagyobb kivitelezésről trapézlemezeink mindenhol megállják helyüket. Tegyen egy lépést a gondozásmentes alapanyagok irányába! Nem fogja megbánni!

*\*Színskála a katalógus végén: 20-25. oldal*



# T-8 / T-14

## T-8

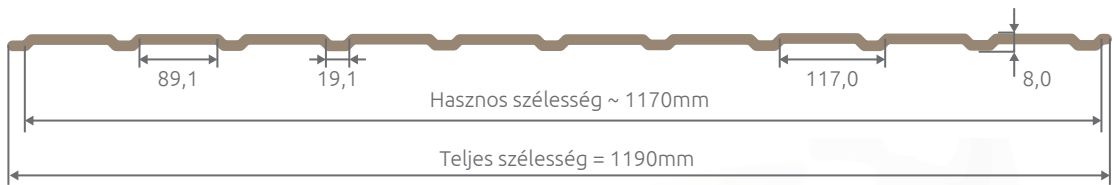
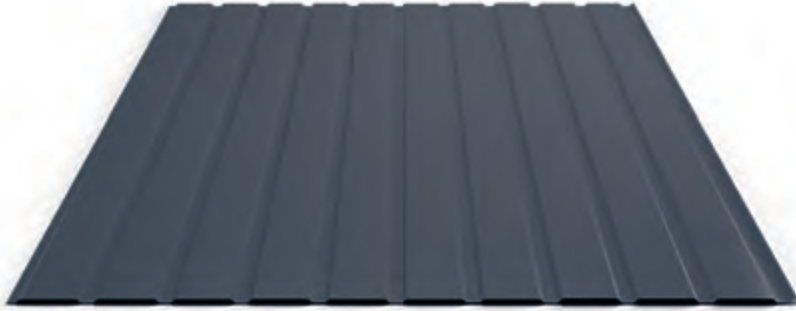

## T-14

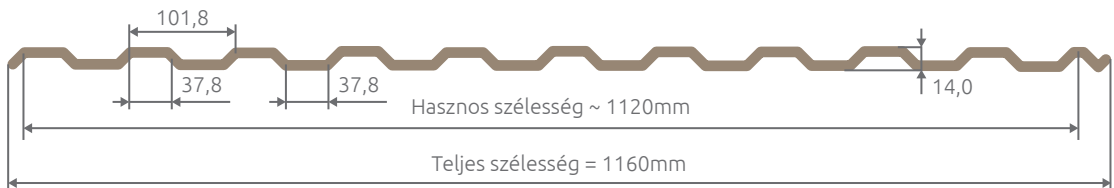

A T8-as trapézlemez esetében maximum lemezhossznak az 5m-t javasoljuk, a többi trapézlemez esetében a 8m-t.

## T-18

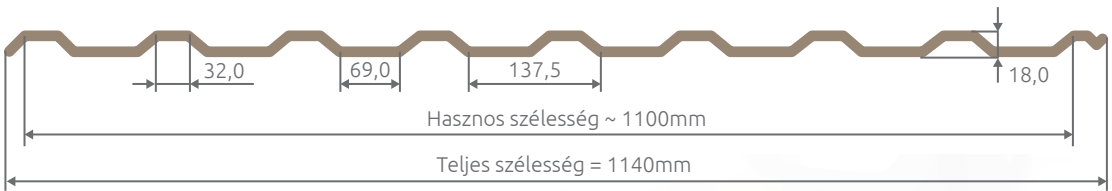

## T-35

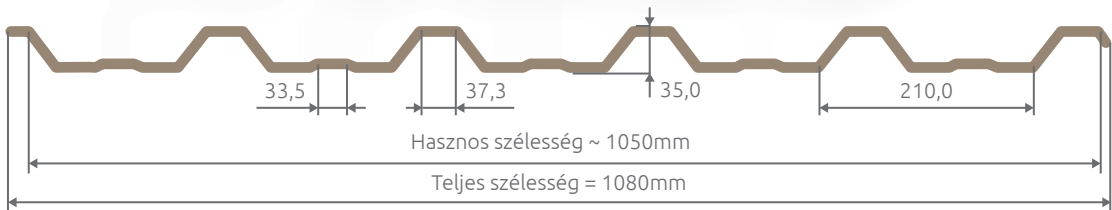
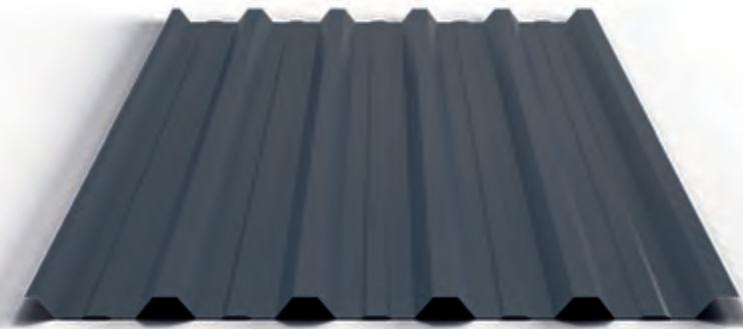

T18 és T35 trapézlemezeink megállják helyüket mezőgazdasági és ipari területeken, de akár egy ház vagy terasz lefedésére is tökéletesen alkalmasak lehetnek.

# T-55 / DR!PSTOP

## T-55

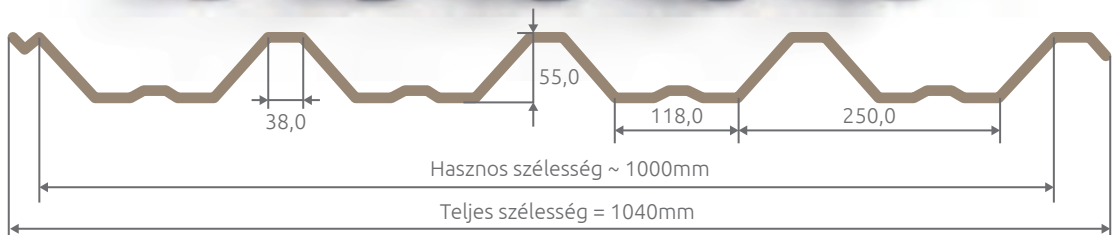
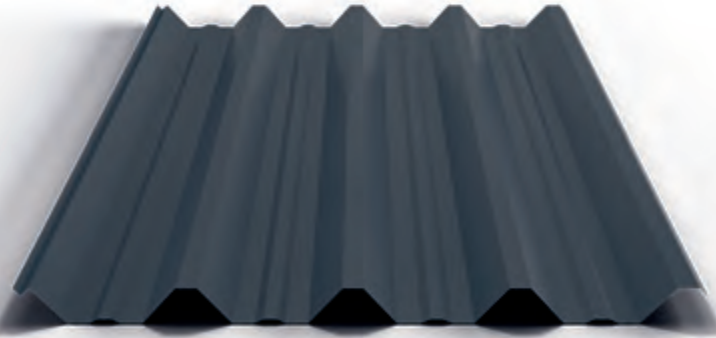

## DR!PSTOP

A DR!PSTOP antikondenzációs filc gazdaságos megoldást nyújt páralecsapódás ellen a szigetetlen tetővel rendelkező épületek belsejében. Ez egy öntapadó filc, ami a trapézlemez alsó felére van ragasztva. A DR!PSTOP gyakorlatilag bármilyen környezetben használható, ahol páralecsapódási problémák jelentkeznek. A DR!PSTOP filccel ellátott cseresep- és tetőpanel jó megoldás a pára begyűjtésére, mely a filc speciális kialakítású tasakjaiban gyűlik össze. A DR!PSTOP a nedvességet addig tartja magában, míg a külső környezeti hőmérséklet ismét a harmatpont fölé nem emelkedik, majd ekkor közönséges pára formájában visszajuttatja a levegőbe. Tehát a DR!PSTOP filccel ellátott tetőlemez egy jó megoldás a pára begyűjtésére. A lemezek csatlakozásánál, a gerincnél és az eresz szegélyeknél el kell távolítani a DR!PSTOP filcet, hogy a külső vizet és nedvességet ne tudja magába szívni.\*

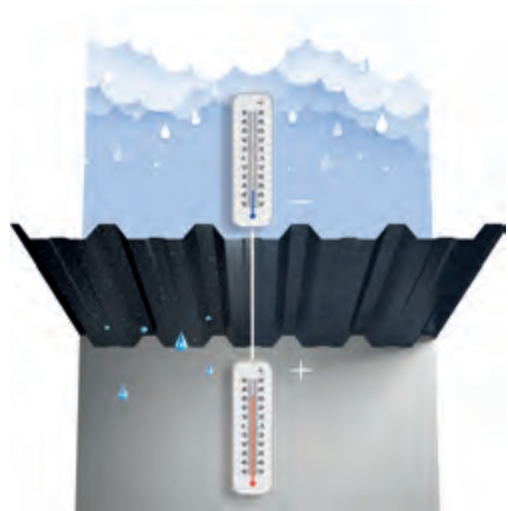

\* További információkért keresse fel értékesítőinket!

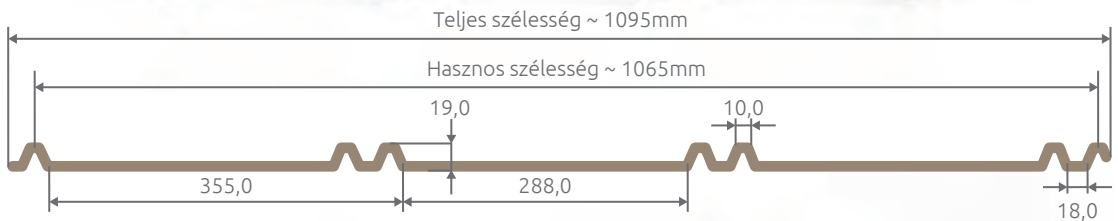
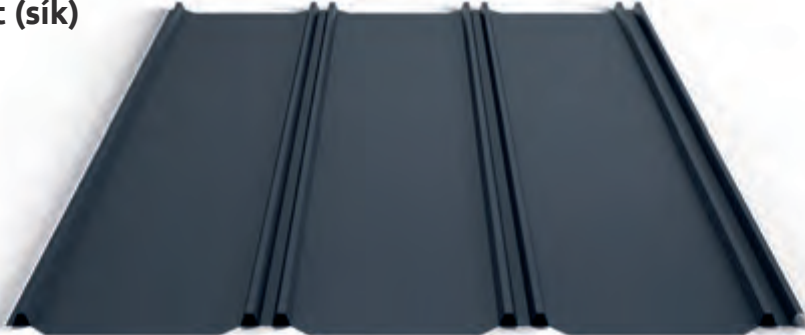
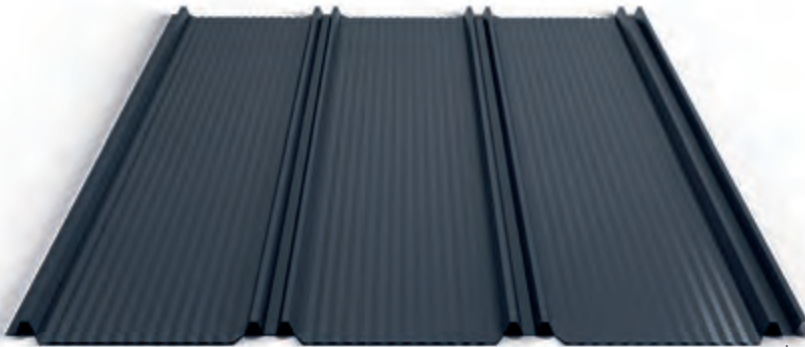
**Ál-korcolt (sík)****Ál-korcolt (mikrobordás)**

PDT-19 - Ál korcolt lemezünk technológiailag megegyezik a korcolt lemez beépítésével. Sűrű deszkázatra kerül a páraáteresztő fólia, amely segít elvezetni a nedvességet és szellőzteti azt. Korcolt fedéssel ellentétben PDT-19-re kérhető filc bevonat /antikondenzációs membrán/. Kinézetre hasonlít a korcolt fedésre, de ál korcolt lemezünk rögzítése látszó csavarozással történik. Felhelyezése szakértelmet igényel, mint korcolt lemez társa, hiszen a tetőszerkezetnek alkalmasnak, azaz egyenletesnek kell lennie a beépítéshez. Amennyiben nem megfelelő a tető szerkezete /egyenletlen, túl régi, nem megfelelően sűrűn a lécezés /a felhelyezett anyag hó hatására formálódhat a tetőn /hullámosodás/\*.

*\*Erre a jelenségre cégünk garanciát nem vállal, mert nem az anyag hibás, hanem a kivitelezés helytelen!*

# PD-25 / PD-28 / PD-38

## PD28/540, PD25/345, PD25/240

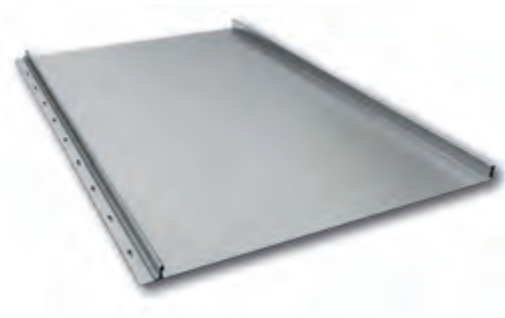

Tetőpanel ajánlataink közül a legklasszikusabb 25/28mm-es korcmagassággal.

Anyag fajtája	Szélesség	I variáció	II variáció	III variáció
Fényes poliészter, Granite® Ultramat, Granite® Quartz, Granite® HDX, Granite® Storm, GreenCoat CROWN BT, MATT Poliészter SSAB, Aluminium Matt, Alucink 185	teljes	540mm	345 mm	240mm
	hasznos	~490mm	~310mm	~205mm

Tábla hossza: 1000 - 7000mm-ig  
Anyag vastagsága: 0,50 - 0,70mm

25,0 / 28,0



## PD38/530

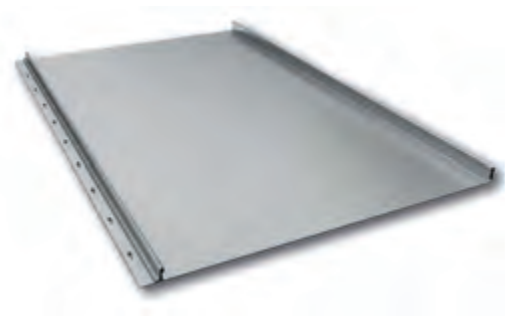

Ugyanaz a forma, mint a PD-25-ös panel esetében, annyi különbséggel, hogy a klikkes profil magassága ennél a panelnél 38mm.

Anyag fajtája	Szélesség	I variáció
Fényes poliészter, Alucink 185	teljes	530mm
	hasznos	~490mm

Tábla hossza: 1000 - 7000mm-ig  
Anyag vastagsága: 0,60 - 0,70mm

38,0



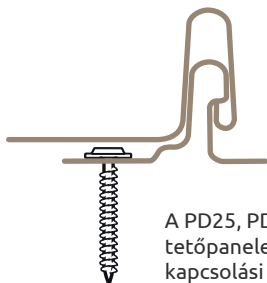

A PD25, PD28 és PD38 tetőpanelek rögzítési és kapcsolási módja.



Corseal csavar a tetőpanelek rögzítéséhez.

### További opciók

– a PD25-ös, PD28-as és a PD38-as panelek esetében lehetőség van a panel szélén egy 3cm-es rész kivágására azért, hogy szerelés közben lehetővé váljon a lemez aláhajtása az ún. indító profil alá. A lemez aláhajtását bádogos végzi.

### Információk és tanácsok

A tetőpanelek esetében a sík felületeken előfordulhat ún. "hullámzás". Ez a profil alakjához köthető természetes jelenség.

A korcolt tetőpanel alá a teljes deszkázatra ajánlott strukturált szigetelő elhelyezése. Ez egy négy rétegű magas páraáteresztő membrán, polipropilén vízvezető és távtartó szigetelővel összekapcsolva. Ezt a terméket kimondottan a teljes deszkázatra rakható korcolt tetőfedő termékekhez fejlesztették ki. Tökéletesen elvezeti a vizet a lemez alsó feléről és jól szellőztet.

### A PD25, PD28 és PD38 korcolt klikkes tetőpanelek felületére kérhető dombor minták típusai

#### PD25/345, PD25/240

**A Minta** - szimpla, 58mm széles és 1mm magas trapéz alakú dombor nyomat



**B Minta** - szimpla, 25mm széles és 1 mm magas trapéz alakú dombor nyomat



**C Minta** - szimpla, félkör alakú dombor nyomat



#### PD38/530, PD28/540

**A Minta** - szimpla, 58mm széles és 1mm magas trapéz alakú dombor nyomat (kivéve PD28)



**B Minta** - dupla trapéz alakú dombor nyomat, egy dombor nyomat 25mm széles és 1 mm magas



**C Minta** - dupla félkör alakú dombor nyomat



**D Minta** - mikrobordázott (kivéve PD38)



Dombor nyomású minta rendelése esetén a következőket információkat szükséges megadni: Például PD25/55 vagy más rendelni kívánt panel mérete + a kiválasztott dombor nyomat (A, B, C vagy D )

**Dombor nyomat megjelölésének hiánya automatikusan minta nélküli gyártást jelent!**

**Gerincelem (cserepeslemez)**

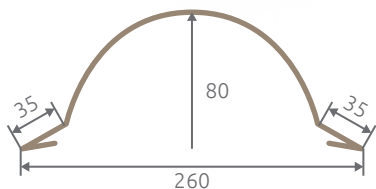
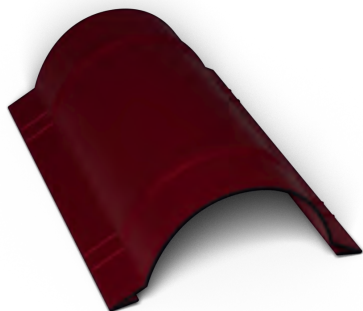

**Gerincelem (trapézlemez)**

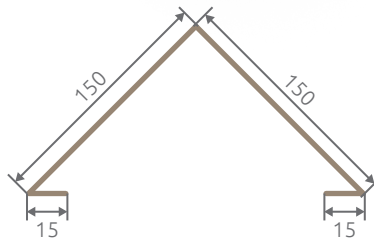
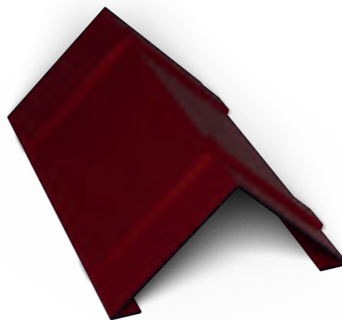

**Oromszegés (felső)**

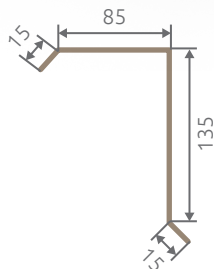

**Falszegés (felső)**

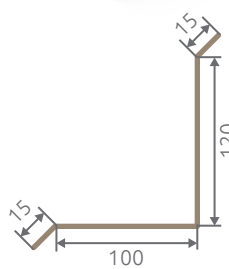



### Falszegés (alsó)

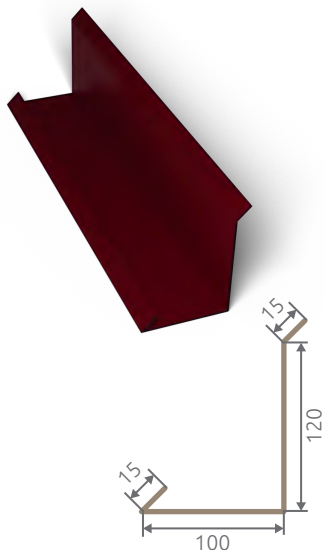

### Cseppentő

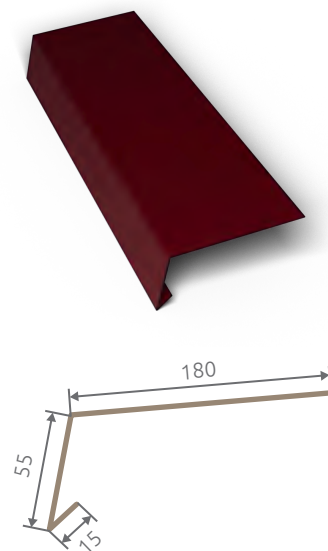

### Vápa

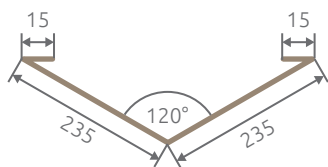
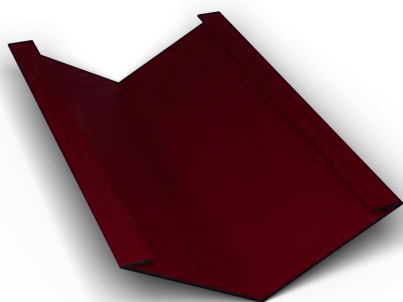

### Hófogó

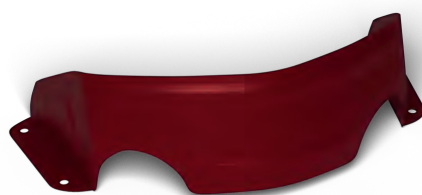

### U profil T8-hoz

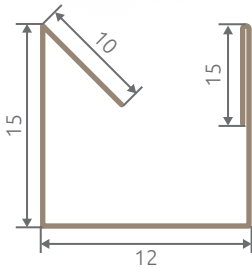

### Félgerinc

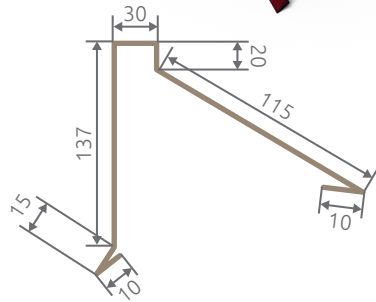

### Alsó oromszegés

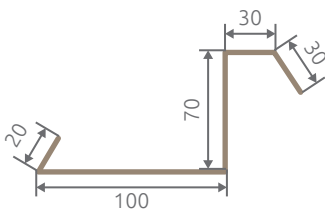

### Alsó oromszegés II.

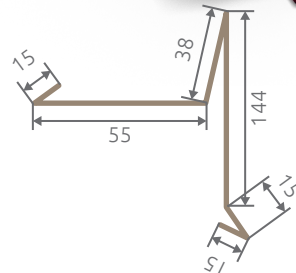

## Ereszcsatorna rendszer

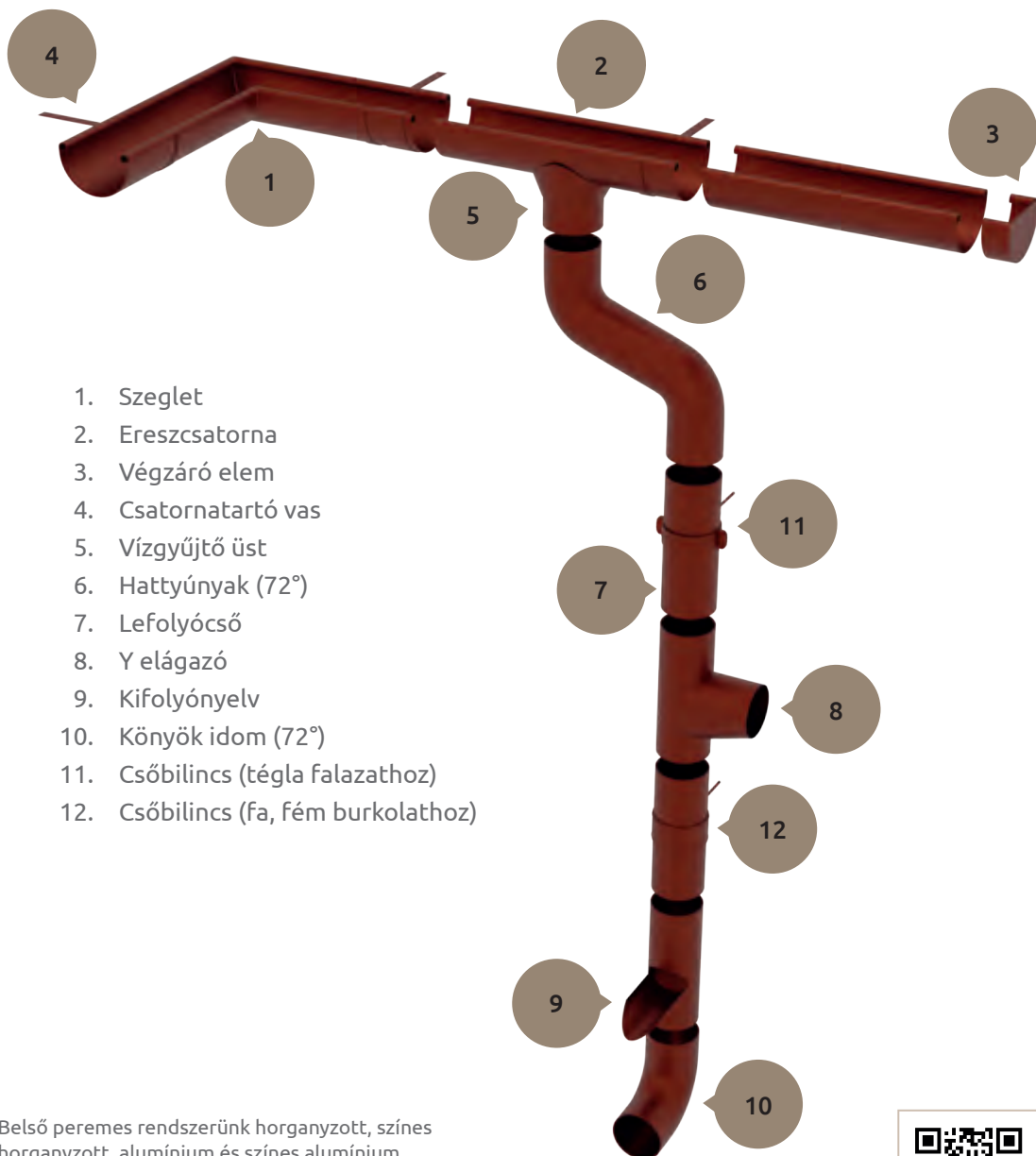

1. Szeglet
2. Ereszcsatorna
3. Végzáró elem
4. Csatornatartó vas
5. Vízugyjtő üst
6. Hattúnyak (72°)
7. Lefolyócső
8. Y elágazó
9. Kifolyónyelv
10. Könyök idom (72°)
11. Csőbilincs (tégla falazathoz)
12. Csőbilincs (fa, fém burkolathoz)

Belső peremes rendszerünk horganyzott, színes horganyzott, alumínium és színes alumínium kivitelben érhető el. További információk a weboldalunkon.

Elérhető méretek: 25-ös, 30-as, 40-es rendszerek



## Bevonatok és garanciák:

- 0,45/0,5 mm fényes védőréteggel ellátott acéllemezek: 10 év garancia (25 mikronos)
- 0,45/0,5 mm matt védőréteggel ellátott acéllemezek: 15 év garancia (35 mikronos)
- 0,5 mm SSAB matt védőréteggel ellátott lemezek: 20 év garancia (30 mikronos)
- 0,5 mm Granite Storm védőréteggel ellátott lemezek: 30 év garancia (50 mikronos)
- 0,5 mm Granite Quartz védőréteggel ellátott lemezek: 20 év garancia (45 mikronos)
- 0,5 mm Granite HDX matt védőréteggel ellátott lemezek: 30 év garancia (55 mikronos)
- 0,6 mm alumínium matt védőréteggel ellátott lemezek: 50 év garancia (25 mikronos)
- 0,45 mm poliészter Faminta 1 oldalas / 2 oldalas lemez: 10 év garancia (25 mikronos)
- 0,6/0,7 mm fényes védőréteggel ellátott lemezek: 10 év garancia (25 mikronos)
- 0,45/0,5/0,7 mm aluzink védőréteggel ellátott lemezek: 20 év garancia

## Szállítás, kezelés, tárolás

A lemezek átvétele, illetve tárolása folyamán ajánlott az alábbi javaslatokat (több éves tapasztalatainkat), ajánlásokat figyelembe venni, hogy lemeze sérülésmentesen kerüljön fel tetőjére, kerítésére, oromfalára... :

- A lemezek fel, illetve lepakolása ajánlott táblánkként egyesével kézi erővel, esetleges további opció, hevederrel, spaniferrel. Láncsal, drótkötéssel a lemezek pakolása SZIGORÚAN TILOS!
- A lemezek mozgatása mindig élével történjen így elkerülhető a hosszabb lemezek esetében a megtörés, horpadás.
- Amennyiben később történik meg a lemezek felhasználása, abban az esetben oldalról nyitott fedett helyen kell elhelyezni.
- A tárolás folyamán ajánlott a táblák közé keresztartót (lécet) elhelyezni, így elkerülhető a lemezzétegek közötti párasodásból adódó felületkárosodás.
- A tároláskor felgyülemlett túlzott pára felhalmozódás a lemezek megdöntésével kiküszöbölhető.
- Amennyiben lemezét védőfóliával rendelte, hogy a pakolás és tárolás folyamán védje felületét, abban az esetben kérjük 1 hónapon belül távolítsa el a lemez felületéről, mert a későbbiekben történő eltávolítással a lemez bevonata (festék) sérülhet.
- A lemezeket minden esetben jól látható helyen tárolják az esetleges sérülések elkerülése végett.
- A lemezeket sose tárolja a talajon! Minden esetben használjon alátétként szolgáló faanyagot!





Beskid plus	Amalfi plus	Bona plus	Perla plus	Lima plus	T-8	T-14	T-18	T-35	T-55
-------------	-------------	-----------	------------	-----------	-----	------	------	------	------

**Fényes 0,5 (25µm) 10 év garancia**





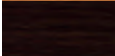

	RAL1002	●	●	●	●	●	●	●	●	●
	RAL3000	●	●	●	●	●	●	●	●	●
	RAL3005	●	●	●	●	●	●	●	●	●
	RAL3009	●	●	●	●	●	●	●	●	●
	RAL3011	●	●	●	●	●	●	●	●	●
	RAL5010	●	●	●	●	●	●	●	●	●
	RAL6005	●	●	●	●	●	●	●	●	●
	RAL6020	●	●	●	●	●	●	●	●	●
	RAL6029	●	●	●	●	●	●	●	●	●
	RAL7016	●	●	●	●	●	●	●	●	●
	RAL7024	●	●	●	●	●	●	●	●	●
	RAL7035	●	●	●	●	●	●	●	●	●
	RAL8004	●	●	●	●	●	●	●	●	●
	RAL8017	●	●	●	●	●	●	●	●	●
	RAL8019	●	●	●	●	●	●	●	●	●
	RAL9002	●	●	●	●	●	●	●	●	●
	RAL9005	●	●	●	●	●	●	●	●	●

		Beskid plus	Amalfi plus	Bona plus	Perla plus	Lima plus	T-8	T-14	T-18	T-35	T-55
--	--	-------------	-------------	-----------	------------	-----------	-----	------	------	------	------

### Fényes 0,5 (25µm) 10 év garancia

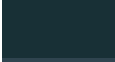
	RAL9006	●	●	●	●	●	●	●	●	●	●
	RAL9007	●	●	●	●	●	●	●	●	●	●
	RAL9010	●	●	●	●	●	●	●	●	●	●
	Arany tölgy	●	●	●	●	●	●	●	●	●	●
	Sötét tölgy	●	●	●	●	●	●	●	●	●	●

### Matt 0,5 (35µm) 15 év garancia

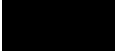
	RAL3009	●	●	●	●	●	●	●	●	●	●
	RAL6020	●	●	●	●	●	●	●	●	●	●
	RAL7016	●	●	●	●	●	●	●	●	●	●
	RAL7024	●	●	●	●	●	●	●	●	●	●
	RAL8004	●	●	●	●	●	●	●	●	●	●
	RAL8017	●	●	●	●	●	●	●	●	●	●
	RAL8019	●	●	●	●	●	●	●	●	●	●
	RAL9005	●	●	●	●	●	●	●	●	●	●

### Granite Storm (50µm) 30 év garancia

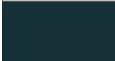
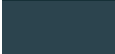
	RAL7016	●	●	●	●	●	●	●	●	●	●
	RAL7024	●	●	●	●	●	●	●	●	●	●

Beskid plus	Amalfi plus	Bona plus	Perla plus	Lima plus	T-8	T-14	T-18	T-35	T-55
-------------	-------------	-----------	------------	-----------	-----	------	------	------	------

**Granite Storm (50µm) 30 év garancia**

	RAL8004	●	●	●	●	●	●	●	●	●
	RAL8017	●	●	●	●	●	●	●	●	●
	RAL9005	●	●	●	●	●	●	●	●	●

**Matt 0,45 (35µm) 15 év garancia**



	RAL3009	●	●	●	●	●	●	●	●	●
	RAL6020	●	●	●	●	●	●	●	●	●
	RAL7016	●	●	●	●	●	●	●	●	●
	RAL7024	●	●	●	●	●	●	●	●	●
	RAL8004	●	●	●	●	●	●	●	●	●
	RAL8017	●	●	●	●	●	●	●	●	●
	RAL8019	●	●	●	●	●	●	●	●	●
	RAL9005	●	●	●	●	●	●	●	●	●

**Fényes 0,45 (25µm) 10 év garancia**



	RAL3005	●	●	●	●	●	●	●	●	●
	RAL3009	●	●	●	●	●	●	●	●	●
	RAL3011	●	●	●	●	●	●	●	●	●
	RAL7024	●	●	●	●	●	●	●	●	●

	Beskid plus	Amalfi plus	Bona plus	Perla plus	Lima plus	T-8	T-14	T-18	T-35	T-55
--	-------------	-------------	-----------	------------	-----------	-----	------	------	------	------

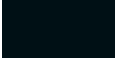

### Fényes 0,45 (25µm) 10 év garancia

	RAL8004	●	●	●	●	●	●	●	●	●
	RAL8017	●	●	●	●	●	●	●	●	●
	RAL9005	●	●	●	●	●	●	●	●	●

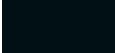



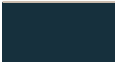

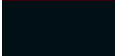
### Granite Quartz 0,5 (45µm) 20 év garancia

	Medium brown	●	●	●	●	●	●	●	●	●
	Dark brown	●	●	●	●	●	●	●	●	●
	Grey	●	●	●	●	●	●	●	●	●
	Black	●	●	●	●	●	●	●	●	●

### Granite HDX 0,5 (55µm) 30 év garancia

	RAL7016	●	●	●	●	●	●	●	●	●
	RAL8004	●	●	●	●	●	●	●	●	●
	RAL8017	●	●	●	●	●	●	●	●	●
	RAL9005	●	●	●	●	●	●	●	●	●

### Alumínium Matt 0,6 (25µm) 50 év garancia

	RAL3009	●	●	●	●		●	●	●	●
	RAL7016	●	●	●	●		●	●	●	●
	RAL8004	●	●	●	●		●	●	●	●



	Beskid plus	Amalfi plus	Bona plus	Perla plus	Lima plus					
						T-8	T-14	T-18	T-35	T-55

**Alumínium Matt 0,6 (25µm) 50 év garancia**

	RAL8017	●	●	●	●	/	●	●	●	●	●
	RAL9005	●	●	●	●	/	●	●	●	●	●

**Fényes poliészter 0,7 (25µm) 10 év garancia**

	RAL3011	/	/	/	/	/	/	/	●	●
	RAL7016	/	/	/	/	/	/	/	●	●
	RAL8017	/	/	/	/	/	/	/	●	●
	RAL8019	/	/	/	/	/	/	/	●	●
	RAL9002	/	/	/	/	/	/	/	●	●
	RAL9006	/	/	/	/	/	/	/	●	●
	RAL9007	/	/	/	/	/	/	/	●	●
	RAL9010	/	/	/	/	/	/	/	●	●

**SSAB matt 0,5 (30µm) 30 év garancia**



	RAL3009	●	●	●	●	●	●	●	●	●	●
	RAL7016	●	●	●	●	●	●	●	●	●	●
	RAL7024	●	●	●	●	●	●	●	●	●	●
	RAL8017	●	●	●	●	●	●	●	●	●	●
	RAL8019	●	●	●	●	●	●	●	●	●	●

	Beskid plus	Amalfi plus	Bona plus	Perla plus	Lima plus	T-8	T-14	T-18	T-35	T-55
--	-------------	-------------	-----------	------------	-----------	-----	------	------	------	------

**SSAB matt 0,5 (30µm) 30 év garancia**

	RAL9005	●	●	●	●	●	●	●	●	●
---	---------	---	---	---	---	---	---	---	---	---

**GreanCoat CROWN BT 0,5 (26µm) 30 év garancia**

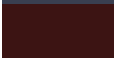
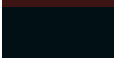
	RAL7016	●	●	●	●	●	●	●	●	●
	RAL7024	●	●	●	●	●	●	●	●	●
	RAL8017	●	●	●	●	●	●	●	●	●
	RAL9005	●	●	●	●	●	●	●	●	●



**Lemezstruktúra Kft.**

vano.hu | info@vano.hu

Vano

